

JVC



LYT2163-001A-M

準備工作

攝影機

GZ-HD620 **TW**

使用者操作手冊 (基本)

錄影

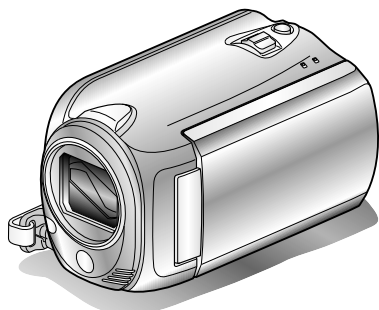

Everio

播放

親愛的客戶

感謝您選購本 JVC 產品。

在使用本產品之前，請先閱讀第 2 頁與第 24 頁的「安全注意事項」與「注意事項」，以確保您的產品使用安全。

本產品隨附“使用者操作手冊(基本)”(本使用手冊)及“使用者操作手冊(進階)”。

複製

使用者操作手冊(進階)



說明在不同情況下的拍攝方法及各種有用功能。

■ 以 PC 瀏覽以下網站

<http://manual.jvc.co.jp/index.html/>

其他

HDD

micro
HD

DOLBY
DIGITAL
STEREO CREATOR

HDMI
HIGH-DEFINITION MULTIMEDIA INTERFACE

AVCHD™

中文

安全注意事項

警告： 為避免火災或電擊的危險，請勿將此裝置暴露在潮濕的環境或雨中。

註：

- 額定功率標籤及安全注意事項列於主機底部及/或背面。
- 序號標籤位於電池組底座上。
- AC 轉接器之額定功率資訊標籤及安全注意事項列在轉接器的上下兩側。

小心：

- 為避免電擊，請勿打開機身外殼。機身內部並無使用者可以維修的零件。請將維修工作交由合格的人員執行。
- 當您長時間不使用交流電電源轉接器時，建議將電源線由交流電電源插座上拔下。

關於可更換鋰電池的注意事項

如果處理不當，本裝置使用的電池可能會有引發火災或化學灼傷的危險。

請勿充電、拆解、加熱超過 100°C 或者焚燒。請換用 Panasonic、Sanyo、Sony 或 Maxell CR2025 的電池。

如果更換方法不正確，會有爆炸或起火的危險。

- 用過的電池要儘快處理。
- 別讓孩童取得。
- 不要分解，也不要放在火裡燒掉。

請勿將鏡頭正對著太陽。如此將會造成眼睛的傷害，並導致內部電路故障。此外亦可能導致火災或電擊。

小心！

下列注意事項與攝錄放影機及使用者可能受到的實質傷害有關。

攜帶或握持攝錄放影機時，若只抓住 LCD 螢幕部份，可能會導致裝置掉落或故障。請勿在不穩定或不平的表面使用三腳架。三腳架可能會傾倒，而對攝錄放影機造成嚴重的傷害。

小心！

當纜線 (A/V 等) 與攝錄放影機相連時，不建議將其置於電視機上；這是因為不慎絆到纜線時，將會導致攝錄放影機滑落而造成損害。

當將此設備安裝於櫥櫃或架上時，其周邊必須保留足夠的空間 (兩側、頂端及背面至少須保留 10 公分以上的空間)，以利於通風。

請勿擋住通風孔。

(通風孔若被報紙或碎布所擋住，將導致熱氣無法排出。)

請勿將未加遮罩的火源 (如點燃的蠟燭) 置於本設備上。

丟棄電池時，必須考慮環境問題，並嚴格遵守當地管理電池處理方式的法規。

請勿將本設備暴露於漏水或會濺水的環境中。請勿在浴室或有水的地方使用本設備。

此外也請勿將裝有水或液體的容器 (如化妝品或藥品、花瓶、盆栽、茶杯等) 置於本裝置上。

(水或液體若是滲入本設備中，將可能導致火災或電擊。)

小心：

主電源插頭應該保持隨時可操作狀態。

- 若本裝置操作異常，應立即拆下主電源插頭。

警告：

請勿將電池組、裝妥電池組的本裝置及裝妥電池的遙控器直接暴露於日曬、火焰等的過熱環境之下。



如果顯示此符號，僅在歐盟國家有效。

請注意本攝影機僅供消費者個人使用。

未經許可，禁止任何商業用途。（即使是為了個人娛樂目的而錄製一段表演、演出或展覽等節目，還是強烈建議您事先取得許可。）

商標

- “AVCHD” 與 “AVCHD” 標誌為 Panasonic Corporation 與 Sony Corporation 的商標。
- x.v.Color™ 是 Sony Corporation 的商標。
- HDMI 是 HDMI Licensing, LLC. 的商標。
- Dolby Laboratories 授權製造。Dolby 及雙 D 標誌是 Dolby Laboratories 的商標。
- Windows® 為 Microsoft Corporation 在美國及/或其他國家的註冊商標或商標。
- Macintosh 為 Apple Inc. 的註冊商標。
- iTunes、iMovie、iPhoto 為 Apple Inc. 在美國與其他國家的商標。
- YouTube™ 與 YouTube 標誌是 YouTube LLC 之商標及/或註冊商標。
- 使用說明書內所提及之其他產品與公司名稱均為其所屬業者之商標或註冊商標。

x.v.Color
HDMI
THE CONNECTED ENTERTAINMENT EXPERIENCE

小心：

- 使用未經 JVC 認可的電池，可能引致火災或受傷。
請只用第 19 頁所指定的電池。
- 請勿用力拉或彎折 AC 交流電電源供應器插頭和連接線。這可能會損壞 AC 交流電電源供應器。

備份重要錄影資料

建議您將重要的錄影資料複製到 DVD 或其他記錄媒體以便儲存。JVC 不對任何資料丟失負責。

目錄

安全注意事項	2	▶ 播放	14
目錄	4	▶ 播放/刪除本裝置上的檔案	14
檢查配件是否齊備	4	▶ 以電視機播放	15
部件及功能	5	▶ 複製	17
▶ 準備工作	6	▶ 以連接 DVD 或 VCR 錄影機的方式	
▶ 將電池組充電	6	▶ 複製檔案	17
▶ 調整握帶	7	▶ 其他	18
▶ 時鐘設定	8	▶ 選單的使用方法	18
▶ 錄影	10	▶ 可錄製的時間/相片數目	19
▶ 錄影	10	▶ 疑難排解	20
▶ 拍照	11	▶ 注意事項	24
▶ 錄影至 microSD 記憶卡	12	▶ 規格	26

▶ 認識進階操作

在您的 PC 上閱讀“使用者操作手冊(進階)”，了解進階操作的詳細資訊。

■ 以 PC 瀏覽以下網站

<http://manual.jvc.co.jp/index.html/>

檢查配件是否齊備

交流 (AC) 轉接器
AP-V30U *1



電池組
BN-VG114E

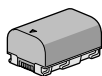

USB 線
(A 型 - B 型迷你)



AV 影音訊號線

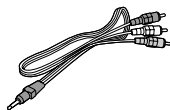

CD-ROM *2

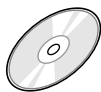

使用者操作手冊 (基本)
(本使用手冊)

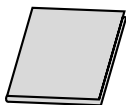

- 遙控器
RM-V760
- 鋰電池
(已預先裝妥在遙控器內)
- Component 影
音訊號線



廢電池請回收

- microSD 記憶卡須另行選購。

有關本裝置的可用記憶卡類型，詳情請參照第 12 頁。

*1 在外國使用交流 (AC) 電源轉接器時，請準備一個適用於該國或地區所用電源的變換插頭 (商店有售)。

*2 使用 CD-ROM 時，請參照“使用者操作手冊(進階)”中的“安裝隨附軟體”部份。

部件及功能

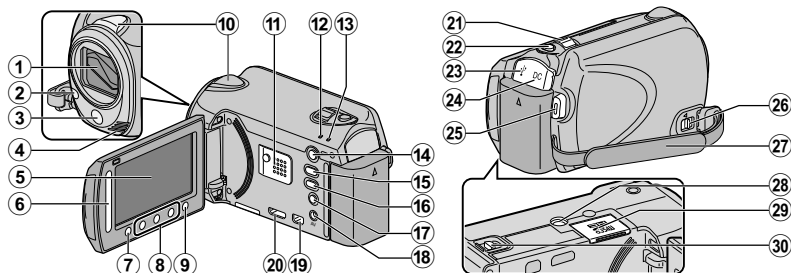

- ① 鏡頭／鏡頭蓋
- ② 光源
- ③ 遙控感應器
- ④ 立體聲麥克風
- ⑤ LCD 螢幕
打開及關閉螢幕，可以開／關電源。
- ⑥ 滑鈕
選擇影像或項目。
- ⑦ OK 按鈕
確認所選的影像或項目。
- ⑧ 操作按鈕
所具功能視乎操作而定。
- ⑨ (選單) 按鈕 (第 18 頁)
- ⑩ 攝影機感應器
- ⑪ 喇叭
- ⑫ ACCESS (存取) 指示燈
在錄影或播放時亮起／閃爍。
- ⑬ POWER/CHARGE (電源／充電) 指示燈 (第 6 頁)
- ⑭ (播放／錄影模式) 按鈕
在錄影與播放模式之間切換。
- ⑮ (影片／相片) 按鈕
在影片與相片模式之間切換。
- ⑯ UPLOAD/EXPORT (上載／輸出至 iTunes) 按鈕
錄影：以 YouTube™ 或 iTunes 格式拍攝影片。
播放：將影片轉換為 YouTube™ 或 iTunes 格式。
- ⑰ (電源／資訊) 按鈕
錄影：持續錄影時顯示剩餘時間及電池剩餘電量。
播放：顯示檔案資訊。
LCD 螢幕打開時，按住便可開／關電源。
- ⑱ AV 端子 (第 15 頁、第 17 頁)
- ⑲ COMPONENT (色差) 接頭 (第 15 頁)
- ⑳ HDMI 迷你接頭 (第 15 頁)
- ㉑ 變焦／音量控制桿 (第 10 頁、第 14 頁)
- ㉒ SNAPSHOT (拍照) 按鈕 (第 11 頁)
- ㉓ USB 端子
- ㉔ DC 端子 (第 6 頁)
- ㉕ START/STOP (錄影) 按鈕 (第 10 頁)
- ㉖ 握帶釋放桿
- ㉗ 握帶 (第 7 頁)
- ㉘ 三腳架安裝座
- ㉙ microSD 記憶卡插槽 (第 12 頁)
- ㉚ 電池釋放桿 (第 6 頁)

將電池組充電

1 安裝電池組。

* 電池組在購買時尚未充電。

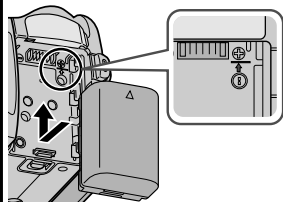

- 將電池頂部對準本裝置上的標誌，然後推入正確位置直到電池發出一下喀嚓聲為止。

■ 拆下電池組

(底部)

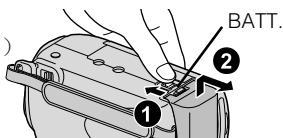

2 連接 DC 端子。

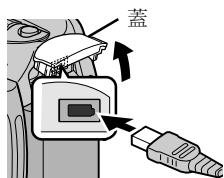

充電指示燈

交流 (AC) 轉接器
連接至 AC 電源插座
(110 V 至 240 V)

3 插進電源。

充電指示燈



正在充電：
閃爍
充電完成：
熄滅

小心

請務必使用 JVC 電池組。

- 如果您使用 JVC 以外的電池組，將無法保證安全性與效能。
- 充電時間：約 2 小時 30 分（使用所附電池組）

* 此充電時間是本裝置在攝氏 25 度時的充電時間。如果不在攝氏 10 度至 35 度的室溫環境下為電池組充電，可能需要較長的充電時間，或充電無法開始。視使用的狀態如低溫環境下，可錄製的時間及可播放的時間可能會更短。

調整握帶

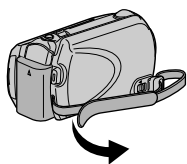

① 將握帶拉開

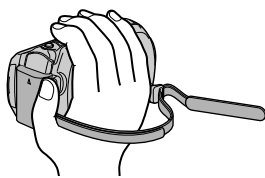

② 調整長度



③ 繫好握帶

用作腕帶

將帶拆開，繞著手腕。

在按住 ① 的同時拉動 ②，將帶拆下。

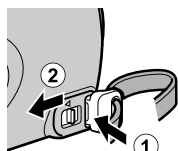

請按住

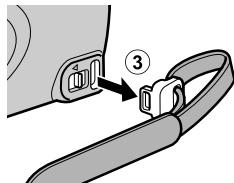

③

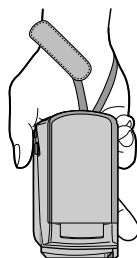

- 安裝腕帶時，將 ③ 插入至發出一下喀嚓聲為止。

時鐘設定

1 打開 LCD 螢幕。

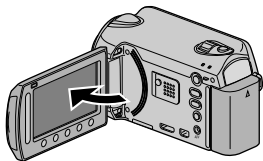

- 本裝置啓動。LCD 螢幕關閉時，本裝置也會關閉電源。

2 在顯示“請設定日期/時間！”時選擇“是”並觸碰 。

① 選擇



② 觸碰

操作按鈕

- 沿著滑鈕滑動以便作出選擇，然後觸碰操作按鈕選定。

3 設定日期和時間。

游標



- 以滑鈕調整年、月、日、時、分。
- 觸碰操作按鈕“←”/“→”使游標移動。

4 設定日期及時間後，觸碰 。

5 選擇您所居住的地區，然後觸碰 。

- 畫面上顯示城市名稱及時差。



注

- 用手指觸碰畫面周圍的滑鈕及按鈕。
- 如用指甲或戴手套觸碰，滑鈕及按鈕將不會運作。
- 畫面上的顯示，就算觸碰也不會有作用。
- 若長期沒有使用本裝置，在啓動電源時會顯示“請設定日期/時間！”。在設定時鐘之前，請先為本裝置充電 24 小時以上。(第 6 頁)

■ 重設時鐘

以選單上的“時間調整”設定時鐘。

- ① 顯示選單。

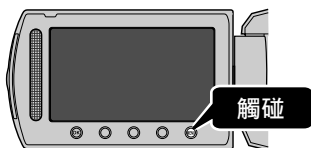

- ② 選擇“時間調整”並觸碰 **OK**。



- ③ 選擇“時間設定”並觸碰 **OK**。

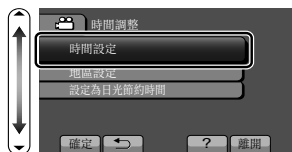

- 其後的設定操作與上一頁的步驟 3 -5 相同。

■ 變更螢幕顯示語言

螢幕顯示語言可以變更。

- ① 顯示選單。

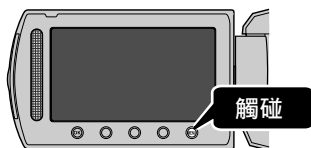

- ② 選擇“顯示設定”並觸碰 **OK**。



- ③ 選擇“LANGUAGE”並觸碰 **OK**。





- ④ 選擇所需語言，然後選擇 **OK**。
- ⑤ 觸碰 **MENU** 即可離開。

錄影

如使用自動模式，錄影時就不必顧慮詳細設定。

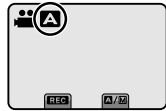
錄製重要場景前，建議先試錄一段。

- 1 打開 LCD 螢幕。
- 2 選擇影片模式。

 按下
- 3 檢查錄影模式是否設為 **A** 自動。
 • 如果模式設為 **M** 手動，就要觸碰 **A/M** 按鈕進行切換。
 • 模式會隨每次觸碰，在自動與手動之間切換。

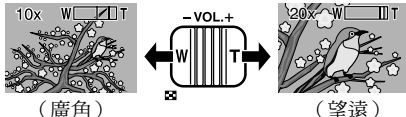
 觸碰
- 4 開始錄影。
 START / STOP
 • 再按一次即可停止錄影。

 按下

變焦

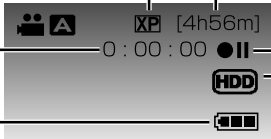

(廣角) (望遠)

■ 錄影時的標記



影片品質
 剩餘錄影時間
 ● || : 待機
 ● REC : 正在錄影
 錄影媒體
 HDD : 硬碟
 SD : SD 記憶卡

場景計時器
 電池標記

注

- 所附電池組的估計錄影時間約為 45 分鐘。(第 19 頁)

減輕手震影響（錄影）

設定影像穩定器，能有效減少錄影時的手震影響。

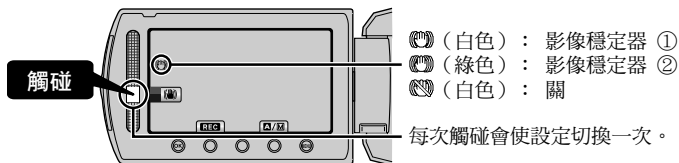

- ①：正常拍攝情況下，能有效減輕手震影響。
 ②：廣角拍攝時，能更加有效的減輕手震影響。對一邊步行一邊拍攝也更有作用。

注

- 將本裝置裝在三腳架上拍攝不怎樣移動的對象時，最好關閉影像穩定器。
- 如手震過於嚴重，可能無法使影像完全穩定。

拍照

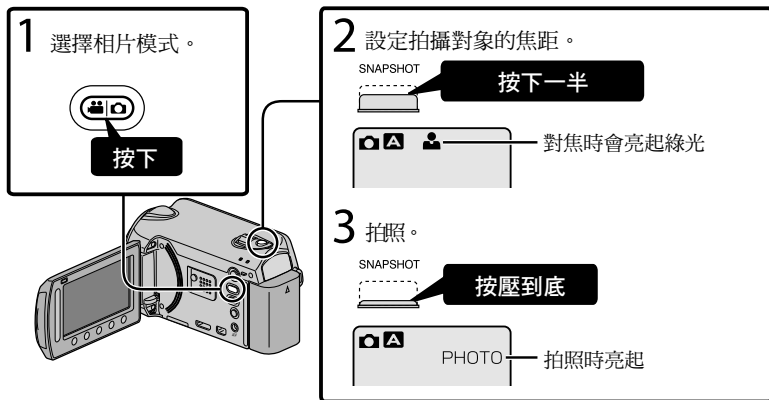

■ 拍照時的標記

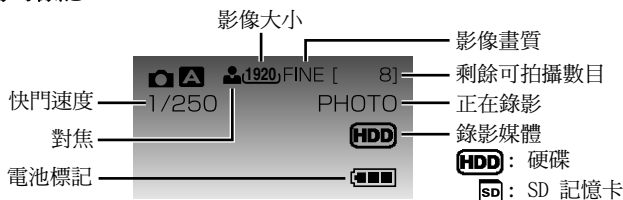

錄影至 microSD 記憶卡

只要插入 microSD 記憶卡（商店有售），就能錄影至記憶卡。

* 若要錄影至 microSD 記憶卡，必須調整媒體設定。（第 13 頁）

如果沒有記憶卡可用，請於媒體設定中設為以“HDD”錄影。

1 按住電源按鈕 2 秒以上，將本裝置關掉。



請按住

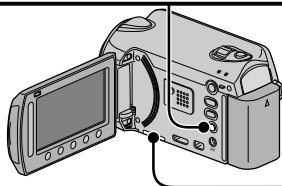

* 插入或拔出記憶卡時，要先關掉本裝置的電源。

2 打開蓋子。

3 插入 microSD 記憶卡。

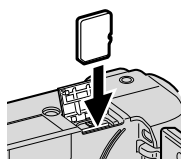

（底部）

■ 取出 microSD 記憶卡

將記憶卡向內推一下，然後垂直拔出。

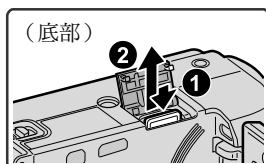

（底部）

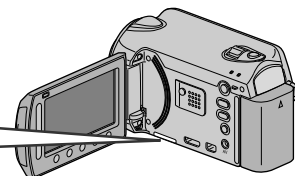

注

已確認下列 microSD 記憶卡能用於本裝置。

製造商	Panasonic、TOSHIBA、SanDisk、ATP
影片	等級 4 或更高等級的相容 microSDHC 記憶卡（4 GB 至 8 GB）
相片	microSD 記憶卡（256 MB 至 2 GB）， microSDHC 記憶卡（4 GB 至 8 GB）

• 使用上述以外的 microSD 或 microSDHC 記憶卡，可能導致錄影失敗或數據流失。

■ 使用 microSD 記憶卡

媒體設定的“影片的記錄媒體”或“相片的記錄媒體”設為“SD”時，可以用記錄卡錄影及播放。

- ① 顯示選單。

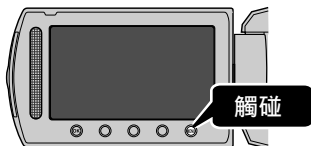

- ② 選擇“媒體設定”並觸碰 **OK**。



- ③ 選擇“影片的記錄媒體”或“相片的記錄媒體”並觸碰 **OK**。



- ④ 選擇“SD”並觸碰 **OK**。



■ 在本機上使用會用於其他裝置的 microSD 記憶卡

以媒體設定的“格式化 SD 記憶卡”將記憶卡格式化（初始化）。

格式化時，卡上的所有數據會被刪掉。執行格式化之前，要先將卡上的所有檔案複製到 PC。

- ① 觸碰 **OK** 以顯示選單。
② 以滑鈕選擇“媒體設定”並觸碰 **OK**。
③ 選擇“格式化 SD 記憶卡”並觸碰 **OK**。



- ④ 選擇“檔案”並觸碰 **OK**。



- ⑤ 選擇“是”並觸碰 **OK**。
⑥ 格式化之後，觸碰 **OK**。

播放／刪除本裝置上的檔案

在索引畫面（縮圖顯示）上選擇及播放所錄的影片或相片。在媒體設定（第 13 頁）中選定的媒體內容，會顯示於索引畫面上。

1 選擇播放模式。



按下

2 選擇影片或相片模式。



按下

3 播放檔案。

① 選擇



正在播放媒體

② 觸碰

• 觸碰 **■** 即可停止。

■ 刪除不必要的檔案

① 選擇



② 觸碰

• 確認訊息出現時，選擇"是"並觸碰 **⊙**。

播放影片時調節音量



調低音量 ← **W** **T** → 調高音量

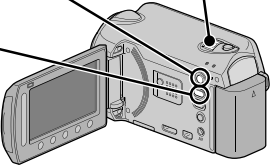

■ **播放時擷取相片**
暫停播放並觸碰 SNAPSHOT 按鈕。

■ **播放時可用的操作按鈕**

顯示器	播放影片時	播放相片時
▶ /	播放／暫停	開始／暫停幻燈片
■	停止（回到縮圖顯示）	停止（回到縮圖顯示）
▶▶	跳到下一個影片	跳到下一張相片
◀◀	回到場景開始處	回到上一張相片
▶▶▶	前進搜尋	-
◀◀◀	反向搜尋	-
▶▶▶▶	前進慢動作	-
◀◀◀◀	反向慢動作	-

以電視機播放

準備工作

1 與電視機連接。

另外亦請參閱電視機使用手冊。

- 按住電源按鈕 (⏻) 2 秒以上，將本裝置關掉。

使用 HDMI 迷你接頭連接

如使用高清電視機，只要連接至 HDMI 端子，就能以高畫質播放。

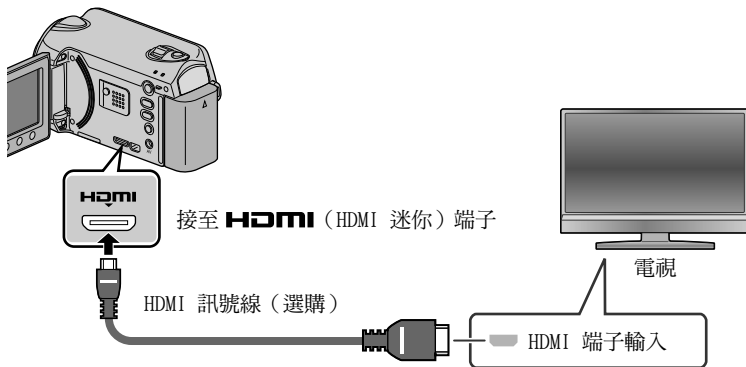

錄影

播放

使用 COMPONENT/AV 接頭連接

如使用高清電視機，只要連接至 COMPONENT 端子，就能以高畫質播放。

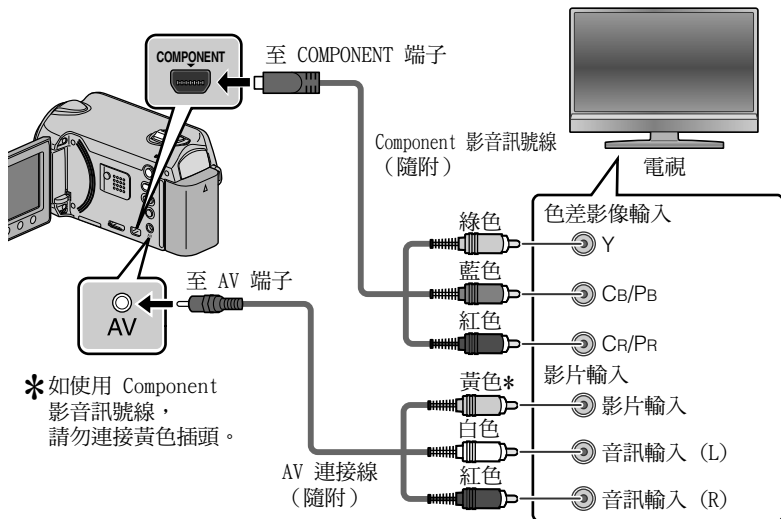

*如使用 Component 影音訊號線，請勿連接黃色插頭。

複製

其他

2 將 AC 交流電電源供應器接在本裝置上。(第 6 頁)

- 接上 AC 交流電電源供應器後，本裝置會自動開啓電源。

3 選擇電視機輸入開關。

4 播放檔案。(第 14 頁)

■ 播放時顯示日期／時間

將連接設定選單中的“顯示於 TV 上”設為“開”。
在播放選單中將“螢幕顯示”設為“只顯示日期”。

■ 電視機影像看來不自然

電視機無法正常顯示影像。	<ul style="list-style-type: none">• 將連接線拔下，再重新連接。• 將本裝置的電源關掉後再啓動，以便重新開機。
影像色彩不正常。	<ul style="list-style-type: none">• 如在錄影時將“x.v.Color”設定為“開”，請將電視機上的 x.v.Color 設為啓用。• 按情況調節電視機畫面。

注

- 如在設定電視機至正確模式時遇到疑問或困難，請聯絡電視機製造商。
- 爲求以較高畫質觀看影片，最好是使用 Category 2 HDMI 訊號線（高速訊號線）。

以連接 DVD 或 VCR 錄影機的方式複製檔案

將本裝置連接到 DVD 或 VCR 錄影機上，即可用標準畫質複製影片。
另外亦請參閱電視機、DVD 錄影機及 VCR 錄影機等裝置的使用手冊。

1 與 VCR/DVD 錄影機連接。

- 按住電源按鈕 (⏻) 2 秒以上，將本裝置關掉。

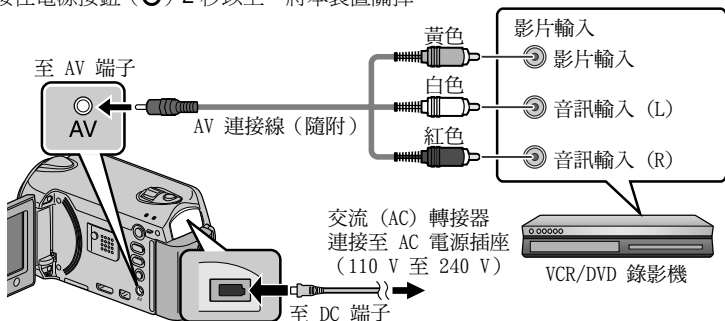

- 接上 AC 交流電電源供應器後，本裝置會自動開啓電源。

2 選擇播放模式。

- 啓動本裝置的電源。

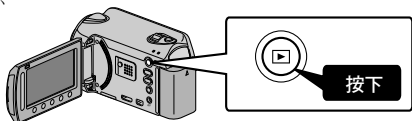

3 準備錄影。

電視機及 VCR/DVD 錄影機的準備工作

- 切換至相容的外部輸入。
- 插入相容的空白 DVD 或錄影帶用以複製影片。

本裝置的準備工作

- 在連接設定選單中將“影像輸出”設為相接電視機所用的畫面比例 (“4:3” 或 “16:9”)。
- 若要在複製時包括日期，將“連接設定”選單中的“顯示於 TV 上”設為“開”。在播放選單中將“螢幕顯示”設為“只顯示日期”。

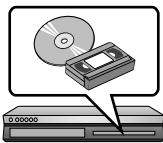

4 開始錄影。

- 在本裝置 (第 14 頁) 上開始播放，並按下錄影機的錄影按鈕。
- 播放完畢後，即可停止錄影。

選單的使用方法

您可以用選單進行各種設定。

1 顯示選單。

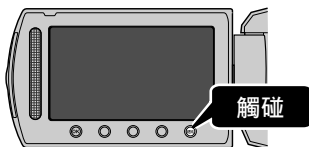

- 選單會隨著所用的模式而出現變化。

2 選擇所需選單，然後觸碰 **OK**。



3 選擇所需設定，然後觸碰 **OK**。



■ 離開畫面

觸碰 **MENU** (退出)。

■ 返回上一個畫面

觸碰 “←”。

■ 顯示說明檔案

觸碰 “?”。

- 有關各種設定的詳細資訊，請參閱使用者操作手冊(進階)。

客戶支援資訊

依軟體授權條款授權使用此軟體。

JVC (關於本裝置的查詢)

與當地最近的 JVC 辦公室或機構 (請至 JVC 全球服務網路 <http://www.jvc-victor.co.jp/english/worldmap/index-e.html>) 洽詢此軟體的資訊時，請先備妥以下資訊。

- 產品名稱、機型、序號、問題、錯誤訊息
- PC (製造商、機型 (桌上型/筆記型)、CPU、作業系統、記憶體 (MB/GB)、可用的硬碟空間 (GB))

請注意，回答問題所需的時間長短需視事件而定。

JVC 不會回答關於您 PC 的基本操作問題，或關於作業系統、其他應用程式與驅動程式的規格及效能問題。

畫素 (關於隨附軟體的查詢)

地區	語言	電話 #
美國和加拿大	英文	+1-800-458-4029 (免付費專線)
歐洲 (英國、德國、法國及西班牙)	英文/德文/法文/西班牙文	+800-1532-4865 (免付費專線)
歐洲其他國家	英文/德文/法文/西班牙文	+44-1489-564-764
亞洲 (菲律賓)	英文	+63-2-438-0090
中國	中文	10800-163-0014 (免付費專線)

首頁：<http://www.pixela.co.jp/oem/jvc/mediabrowser/e/>

請上我們的網站查看最新的資訊與下載資訊。

可錄製的時間／相片數目

按下 **⏻** (電源／資訊) 按鈕，即可檢查影片錄影時間。

影片大約錄影時間

品質	硬碟	microSDHC 記憶卡	
		4 GB	8 GB
UXP	11 小時	22 分	44 分
XP	15 小時	31 分	1 小時 3 分
SP	21 小時	44 分	1 小時 29 分
EP	50 小時	1 小時 51 分	3 小時 43 分

- 大約錄影時間只可用作指引。實際錄影時間取決於拍攝環境，有時可能會更短。

大約相片數目 (單位：拍照次數)

影像大小/畫質		microSD 記憶卡				microSDHC 記憶卡	
		256 MB	512 MB	1 GB	2 GB	4 GB	8 GB
16:9	1920 × 1080 /精細	260	510	1030	2100	4200	8420
	1920 × 1080 /標準	410	810	1620	3210	6410	9999
4:3	1440 × 1080 /精細	350	680	1360	2770	5540	9999
	1440 × 1080 /標準	550	1070	2150	4360	8700	9999
	640 × 480 /精細	1710	3330	6680	9999	9999	9999
	640 × 480 /標準	3090	5990	9999	9999	9999	9999

- 硬碟上最多可以記錄 9999 張相片 (不論影像大小及畫質)。

大約錄影時間 (使用電池)

電池組	大約充電時間	實際錄影時間	持續錄影時間
BN-VG114E	2 小時 30 分	45 分	1 小時 20 分
BN-VG121E	3 小時 30 分	1 小時 10 分	2 小時 5 分

- 以上是將“攝影燈”設為“關”及“顯示器背光”設為“標準”時的數值。
- 若使用變焦或多次停止錄影，實際的錄影時間可能會更短。(最好準備足夠的電池組足以應付預定錄影時間的三倍。)
- 電池年限將盡時，就算充滿電，錄影時間也會越來越短。(請更換電池組。)

準備工作

錄影

播放

複製

其他

疑難排解

請求維修服務之前，請先查閱下表或詳細使用手冊中的“疑難排解”部份。

如果下表所列的解決方法無法解決您的問題，請洽詢離您最近的 JVC 經銷商或 JVC 維修中心尋求協助。亦請參閱 JVC 網站上新產品的常見問題集。

亦請參閱 JVC 網站 (<http://www.jvc.com>) 上的新產品問答資訊。



本裝置由微電腦控制，靜電干擾及外界的電子雜訊或干擾（來自電視機、收音機等）可能使之不能正常操作。如遇此情況，請重設本裝置。

■ 如本裝置不能正常操作，或畫面出現“... 錯誤”，請重設本裝置。

① 關閉電源。（關閉 LCD 螢幕。）

② 將本裝置的交流（AC）電源轉接器及電池組拆下，重新裝上，然後再次啟動電源。

疑難排解

故障		排除方法	頁
電源	關閉螢幕時，POWER/CHARGE 指示燈就開始閃爍。	<ul style="list-style-type: none">電池組正在充電。	6
	無法錄影／拍攝快照。	<ul style="list-style-type: none">檢查  /  模式。用  按鈕設定為錄影模式。	5 14
錄影	自行停止錄影。	<ul style="list-style-type: none">請關閉本裝置，稍待一會，然後再啟動本裝置。（為了保護硬碟，本裝置會在高溫時自動停止。）將本裝置移離吵鬧或搖晃之處。插入 microSD 記憶卡（商店有售），並將媒體設定中的“影片的記錄媒體”及“相片的記錄媒體”設為“SD”。（硬碟可能正在故障。）持續錄影 12 小時後會自動停止。	- - 13 -

沒有顯示日期/時間。	<ul style="list-style-type: none"> 在播放選單中設定“螢幕顯示”。 	-
聲音或影片中斷。	<ul style="list-style-type: none"> 有時播放會在兩個場景之間的連接處中斷。此非故障情形。 	-
找不到錄製的影片。	<ul style="list-style-type: none"> 選擇“播放其他檔案”，然後搜尋索引畫面上的影片。（此可播放含損壞管理資訊的影片檔。） 取消群組顯示與日期搜尋功能。 在“影片的記錄媒體”或“相片的記錄媒體”中變更設定。（存於其他媒體的檔案不會顯示出來。） 	- - -
影像色彩不正常。	<ul style="list-style-type: none"> 在錄製時沒有正確地調整好白平衡。 當影片是以將“x.v.Color”設定為“開”的方式錄製時，請在電視機上調整至所需的設定。 此時請將“特效”設定為“關”。 	- - -
電池組充電時，指示燈沒有閃爍。	<ul style="list-style-type: none"> 檢查電池剩餘電量。（電池組已充滿電時，指示燈就不會閃爍。） 要在寒冷或炎熱環境中充電時，請確保電池是在允許的溫度範圍內充電。（否則，本裝置可能為了保護電池組而停止充電。） 	10 6
滑鈕及操作按鈕不能運作。	<ul style="list-style-type: none"> 如戴手套，請脫下。 以手指觸碰來操作滑鈕及按鈕。（如用指甲或筆尖觸碰，不會產生作用。） 	- -
本裝置發熱。	<ul style="list-style-type: none"> 此非故障情形。（長期使用後，本裝置可能變暖。） 	-
以連接至本裝置的 BD/DVD 燒錄器播放備份的 BD/DVD 時，某些功能無法使用。	<ul style="list-style-type: none"> 下列功能無法在備份 BD/DVD 上使用。 播放影片時： <ul style="list-style-type: none"> - 依日期搜尋索引 - 播放特效 播放相片時： <ul style="list-style-type: none"> - 播放特效 	-

連接 HDMI 訊號線時，電視機上可能不會出現影像或聲音。

- 視連接的電視機規格不同，電視機上可能不會出現影像或聲音。此時請執行下面的操作。
 - ① 拔下 HDMI 訊號線，然後重新連接。
 - ② 關閉並重新啟動本裝置。

-

HDMI-CEC 功能沒有正常運作，並且電視機也沒有在連接本裝置之後運作。

- 視電視機規格不同，即使符合 HDMI-CEC 規格，其運作方式也可能會不同。因此，本裝置的 HDMI-CEC 功能不一定能與所有電視機配合使用。此時請將“HDMI 控制”設定為“關”。

-

警告標記

警告標記	排除方法	頁
記錄已取消/ 攝影失敗	<ul style="list-style-type: none"> 關閉並重新啟動本裝置。 將媒體設定選單中的“影片的記錄媒體”設為“SD”。（錄影至 microSD 記憶卡。） 不要讓本裝置受到強力撞擊或震盪。 	- 13 -
此記憶卡不能在本攝影機 進行錄製或編輯 / 不支援的檔案	<ul style="list-style-type: none"> 使用以本裝置錄製的檔案。（以其他裝置錄製的檔案可能無法播放。如果這是以本裝置錄製的檔案，就表示檔案已損毀。） 	-
所錄的數據太少 無法儲存	<ul style="list-style-type: none"> 如在實際錄影時間顯示為“0:00:00:17”或以下時停止錄影，影片將不能儲存。 	-
硬碟錯誤!	<ul style="list-style-type: none"> 關閉並重新啟動本裝置。 在媒體設定選單中執行“格式化 HDD”，將硬碟格式化。（所有資料已刪除。） 	- -
記憶卡錯誤!	<ul style="list-style-type: none"> 關閉並重新啟動本裝置。 將 AC 交流電電源供應器及電池組拆下，然後拆下及重新插入 microSD 記憶卡。 移除 microSD 記憶卡端子上的灰塵。 在媒體設定選單中執行“格式化 SD 記憶卡”，將 microSD 格式化。（所有資料已刪除。） 	- - - -

準備工作

錄影

播放

複製

其他

注意事項

AC 交流電電源供應器

內附的 AC 交流電電源供應器可以在 110 V 到 240 V 之間的範圍內自動選擇電壓。

電池組

隨附電池組為鋰電池。使用隨附的電池組或選購電池組前，請務必閱讀下列注意事項：

- **避免危險。**
 - ... 請勿燃燒。
 - ... 請勿讓端子短路。
 - 未使用時，請將本機遠離金屬物。搬運時請將電池攜於膠袋內。
 - ... 請勿改裝或拆卸。
 - ... 請勿讓電池暴露於超過 60°C 的高溫下，否則可能會導致電池過熱、爆炸或起火。
 - ... 請使用專用充電器。
- **以避免損壞並延長使用壽命。**
 - ... 請勿讓電池受到不必要的震動。
 - ... 在 10°C 到 35°C 的溫度範圍內充電。溫度較低時需要較長的充電時間，而且在某些情況下甚至會完全停止充電。溫度較高時會無法完全充電，而且在某些情況下甚至會完全停止充電。
 - ... 請存放在陰涼乾燥的場所。過度暴露於高溫下，將會增加自然放電而縮短使用年限。
 - ... 電池組長期閒置後，每六個月請定期將電池充滿再完全放電。
 - ... 電池閒置時請自充電器或有電裝置上拆下，因為有些機器關機時也會消耗電流。

端子

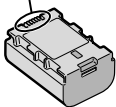

鋰電池的優點

鋰電池體積小但是電力容量大。不過，暴露於低溫底下（低於 10°C）時，使用時間會變短，而且可能會失去功用。如果發生這種情況，將電池組放在您的口袋或者其他有保護的溫暖地方一段很短的時間，然後重新安裝回攝影機上。

記錄媒體

- **請遵照下列規範以避免損壞或毀損錄製資料。**
 - 請勿彎折或掉落記錄媒體，或讓其受到劇烈壓力、搖晃或震動。
 - 請勿灑水至記錄媒體上。
 - 請勿在受到強烈靜電或電子雜訊干擾的場所使用、更換或存放儲存媒體。
 - 拍攝、播放或讀取記錄媒體時，請勿關閉電源或拆下電池 / AC 交流電電源供應器。
 - 請勿將記錄媒體拿到具有強烈磁場或發出強烈電磁波的物體附近。
 - 請勿將儲存媒體存放於高溫度或高溼度的場所中。
 - 請勿觸碰金屬部位。
- 使用本攝影機進行格式化或刪除資料時，僅會變更檔案管理資訊。資料不會完全地自硬碟刪除。若要完全刪除所有資料，建議您使用市售的專用軟體或以榔頭毀壞攝影機。

硬碟

- 當裝置可能會受到震動或周圍聲音很大時，請勿使用此裝置。
- 若您突然移動此裝置，落下檢知功能便可能會啟動並關閉裝置的電源。

LCD 螢幕

- **為防止損壞 LCD 螢幕，請勿**
 - ... 重壓或震動。
 - ... 以 LCD 螢幕朝下的方式放置攝影機。
- **要延長使用壽命**
 - ... 避免以粗糙的布擦拭。

主機

● 基於安全考量，請勿

- ... 打開攝影機機殼。
- ... 拆解或改裝本機。
- ... 讓易燃物、水或金屬物體誤入本機。
- ... 在電源開啟時取下電池組或中斷電源。
- ... 攝影機未使用時，將電池留置在本機上。
- ... 在本機上放置外露火源（如點燃的蠟燭）。
- ... 將液體滴濺至本機表面。
- ... 將灰塵或金屬物體黏附至電源插頭或 AC 交流電源插座上。
- ... 將任何物體插入攝影機。

● 避免在下列狀況下使用本機

- ... 溼度高或灰塵滿天的地方。
- ... 充滿煙霧或蒸汽的地方（如瓦斯爐附近）。
- ... 會劇烈震動或晃動的地方。
- ... 電視機附近。
- ... 發出強烈磁場或電場的電器設備（揚聲器、廣播天線等）附近。
- ... 會高溫（超過 40°C）或低溫（低於 0°C）的地方。
- ... 低氣壓下環境（海拔 3000 m 以上）。

● 請勿將本機留置在

- ... 溫度超過 50°C 的地方。
- ... 低溼（低於 35%）或高溼（高於 80%）的場所。
- ... 陽光直射下。
- ... 夏日封閉的車內。
- ... 暖氣附近。
- ... 在高處上，如電視。將本機放置在高處同時連接纜線時，若絆到纜線導致本機摔落地面，可能會導致故障。

● 為了保護本機，請勿

- ... 使之受潮。
- ... 摔落或以硬物敲擊。
- ... 在搬運的過程中受到劇烈的震動或晃動。
- ... 讓鏡頭長時間朝向極亮的物體。
- ... 將鏡頭暴露在陽光直射處。
- ... 劇烈甩動握帶。
- ... 攝影機在袋子內時，劇烈搖晃攝影機袋。
- ... 將攝影機放置在滿是灰塵或是多沙的區域，例如：海灘。

● 為防止本機掉落，

- 請握緊握帶。
- 將攝影機與三腳架配合使用時，請將攝影機牢固安裝於三腳架上。

否則攝影機掉落時，您可能受傷且攝影機可能會受損。

兒童使用本機時，必須有家長指導。

如何處理 CD-ROM 光碟

- 避免弄髒或刮傷鏡面（印刷標籤面反面）。請勿在光碟正反面書寫或貼標籤。若 CD-ROM 髒污，請以軟布由中心孔向外圈輕輕擦拭。
- 請勿使用傳統的唱片清潔液或清潔噴劑。
- 請勿彎折 CD-ROM 光碟或觸碰鏡面。
- 請勿將 CD-ROM 光碟存放在多灰塵、高溫或高溼的環境中。避免受到陽光曝曬。

關於濕氣凝結

- 將冰冷的液體倒入玻璃杯中會在玻璃的外面形成水珠。攝影機從寒冷的地方進入溫暖的地方、為寒冷的房間提高溫度之後、在非常潮濕的環境中、或者在直接暴露於冷氣機的冷氣等情況下，同樣的現象也會發生在攝影機磁頭的磁鼓上。
- 磁鼓上的濕氣可能會對錄影帶造成嚴重的傷害，而且可能會導致攝影機內部受到傷害。

規格

攝影機		
電源供應	使用交流 (AC) 電源轉接器：DC 5.2 V， 使用電池組：DC 3.6 V	
耗電量	3.3 W (“攝影燈” 設為 “關” 及 “顯示器背光” 設為 “標準” 時) 3.6 W (“攝影燈” 設為 “開” 及 “顯示器背光” 設為 “較亮” 時)	
尺寸 (寬 x 高 x 深)	53 毫米 x 63 毫米 x 110 毫米 (不含握帶)	
質量	約 270 克 (只計攝影機)、 約 310 克 (包括隨附電池組)	
操作環境	可允許的操作溫度： 攝氏 0 度至 40 度 可允許的儲存溫度： 攝氏零下 20 度至 50 度 可允許的操作濕度：35 % 至 80 %	
影像解析度裝置	1/4" 3,320,000 畫素 (progressive CMOS)	
錄製範圍 (影片)	(16:9) 1,160,000 至 1,380,000 畫素 (光學變焦)	
錄製範圍 (相片)	(4:3) 870,000 至 1,040,000 畫素 (16:9) 1,160,000 至 1,380,000 畫素	
鏡頭	F1.8 至 4.7, f= 3.0 毫米至 90.0 毫米 (35 毫米變換：43.7 毫米至 1311 毫米)	
變焦 (影片)	光學變焦：高至 30 倍 數位變焦：高至 200 倍	
變焦 (相片)	光學變焦：高至 30 倍	
錄影格式	AVCHD 標準，影像：AVC/H.264， 聲音：Dolby Digital (2ch)	
拍照格式	JPEG 標準	
錄影媒體	內置硬碟 (120 GB)， microSD/microSDHC 記憶卡 (商店有售)	
時鐘電池	可充電電池	
接頭	HDMI	HDMI™ 迷你接頭 (含有 x.v.Color™ 的 V.1.3)
	色差輸出	Y、Pb、Pr 色差輸出 Y：1.0 V (p-p)，75 Ω Pb/Pr：0.7 V (p-p)，75 Ω
	AV 輸出	視訊輸出：1.0 V (p-p)，75 Ω 音訊輸出：300 mV (rms)，1 kΩ
	USB	AB 型迷你 USB，USB 2.0 相容

交流 (AC) 電源轉接器 (AP-V30U) *

電源供應	交流 110 至 240 V，50 Hz/60 Hz
輸出	直流 5.2 V，1.8 A
可允許的操作溫度	攝氏 0 度至 40 度 (充電時為攝氏 10 度至 35 度)
尺寸 (寬 x 高 x 深)	78 毫米 x 34 毫米 x 46 毫米 (不包括電源線及 AC 插頭)
質量	約 107 克

* 在外國使用交流 (AC) 電源轉接器時，請準備一個適用於該國或地區所用電源的變換插頭 (商店有售)。

- 為求作進一步改良，本產品的規格及外觀可能變更，恕不另行通知。

索引

A	AV 連接	15, 17	S	SD 記憶卡	12, 19
B	變焦	10		SD 記憶卡格式化	13
D	電池組	6, 24		刪除檔案	14
F	複製 (備份)	17	T	調整時間	9
J	交流 (AC) 電源轉接器	6, 24	X	相片記錄媒體	13
K	可錄影時間	19		相片數量	19
L	LCD 螢幕	24		選單設定	18
R	日期/時間設定	8	Y	語言設定	8
			Z	在電視上檢視檔案	15

JVC